

## Напольный унитаз-биде Geberit AquaClean 8000plus с наружным бачком

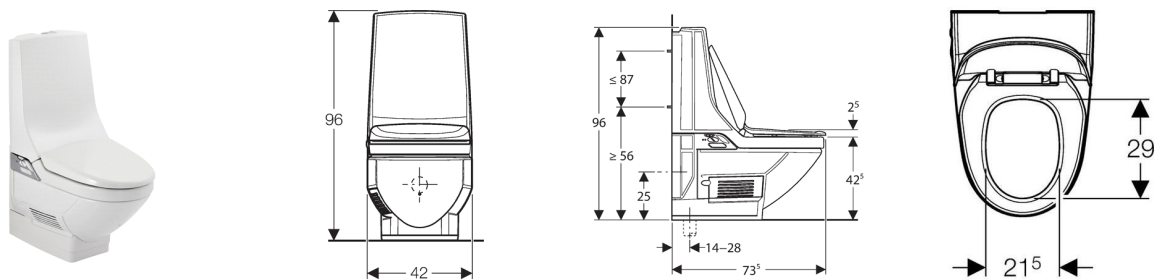

### Цель применения

- Для удобства пользования унитазом без возникновения неприятных запахов
- Для мягкого омывания водой анальной и вагинальной зоны

### Характеристики

- Санфаянс с грязеотталкивающим покрытием
- Тесноспряженный смывной бачок
- Инфракрасный датчик присутствия пользователя
- Возможность включения функции очистки воздуха с помощью фильтра из активного угля
- Штуцер выдвижной с форсунками для анальной/вагин. зон
- 7 ступеней для позиционирования штуцера для омывания
- Маятниковый режим движения штуцера
- Подключаемая пульсирующая массажная струя
- 7 ступеней для настройки напора омывающей струи
- Автоматическая очистка форсунки штуцера для омывания чистой водой до омывания и очистка очищающей жидкостью для форсунок после омывания
- Встроенный водонагреватель
- Регулируемый режим работы бойлера (ВКЛ. / ВЫКЛ. / режим экономии энергии)
- Настройка температуры воды для омывания
- Во время омывания температура омывающей струи постепенно понижается
- Возможность включения теплого фена для осушки
- Выдвижной штуцер фена осушки
- Настройка температуры сушки феном
- 3 программируемых профиля пользователя
- Управление функциями и настройками посредством пульта дистанционного управления
- Возможность дистанционной активации смыва
- Регулируемое по высоте сиденье 40,5 - 52,5 см с интервалом 2 см
- Сиденье и крышка унитаза с функцией плавного опускания

## Технические данные

Максимальная нагрузка на сиденье унитаза	150 кг
Объемный расход воздуха фена для сушки	12 м3 / ч
Расход воды для омывания анальной зоны тела	2,1-5,5 л/мин
Расход воды для дамского душа	1,4-3 л / мин
Время омывания, заводская установка	20 сек.
Число ступеней напора омывающей струи	7
Объем бойлера	2,0 л
Длина кабеля питания	70 см
Частота тока	50-60 Гц
Потребляемая мощность	1000 W
Потребляемая мощность в режиме экономии энергии/при включенной функции нагрева	1/9 Вт
Класс защиты	I
Степень защиты	IPX4
Номинальное напряжение	230 В перем. т.
Объемный расход воздуха очистителя воздуха	10 м3 / ч
Диапазон гидравлического давления	1-10 бар
Температура воздуха фена для сушки, заводская установка	45 °С
Температура воздуха, диапазон настройки	20-45 °С
Рабочая температура	10-40 °С
Температура хранения	-10 - +60 °С
Температура воды, заводская установка	37 °С
Температура воды, диапазон настройки	10-39 °С
Объем воды для смыва, заводская установка	6 и 3 л

## Объем поставки

- Дистанционный ПУ с ЖК дисплеем на батареях LR03 (AAA), с настенным держателем
- Защитная крышка отсека для хранения пульта управления
- Фильтр с активированным углём
- Очищающая жидкость для форсунок Geberit
- Комплект для очистки
- Комплект соединительных патрубков для подвода воды
- Комплект сливных патрубков, ш 90 мм, включая переходную муфту, ш 90 / 100 мм
- Фен для сушки в специальном корпусе
- Крепежные элементы
- Защитный прозрачный щиток для тестирования и настройки

## Артикул

Арт. №	Цвет
185.100.11.1	белый

Geberit AquaClean 8000*plus*

■ GEBERIT

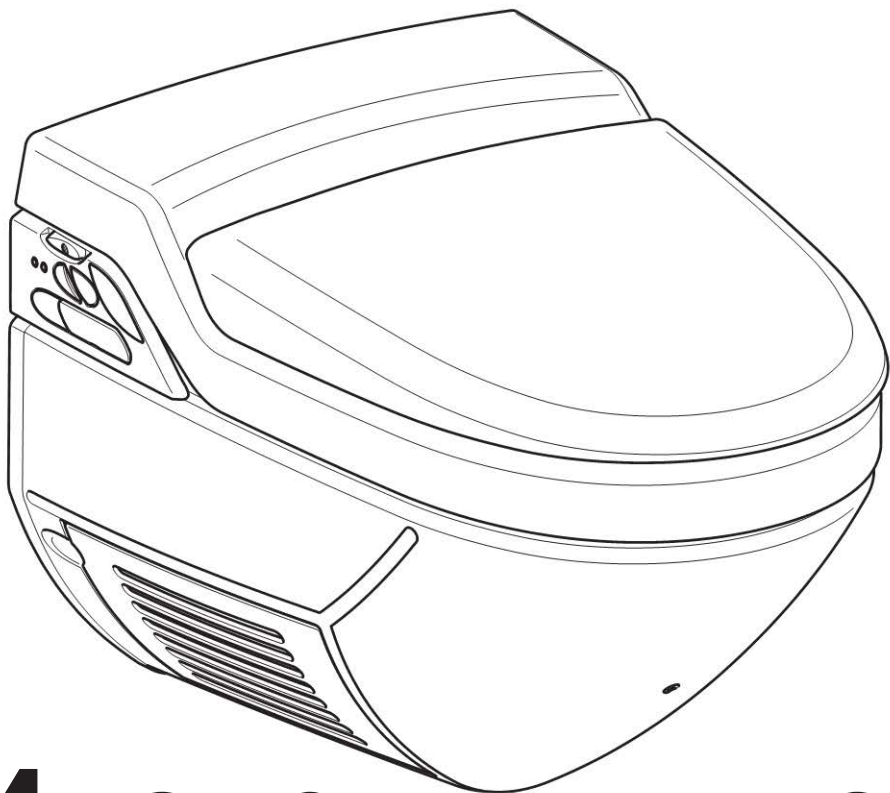

# Инструкция по обслуживанию



Для чистоты и комфортного самочувствия .....	4
Дополнительные плюсы для здоровья и комфортного самочувствия .....	4
Простота в использовании .....	4
У Вас есть вопросы относительно Geberit AquaClean? .....	4
Регистрация гарантийного талона .....	4
Защита окружающей среды .....	4
Важные указания .....	5
Использование по назначению .....	5
Сертификат соответствия .....	5
Для Вашей безопасности .....	5
Эксплуатация .....	5
Пояснение символов .....	5
Управление Geberit AquaClean 8000 <i>plus</i> .....	6
Обзор элементов управления .....	6
Панель управления .....	6
Пульт дистанционного управления Geberit AquaClean 8000 <i>plus</i> .....	7
Дополнительные функции пульта дистанционного управления Geberit AquaClean 8000 <i>plus</i> .....	8
Встроенная панель управления .....	10
Использование Geberit AquaClean 8000 <i>plus</i> .....	11
Использование дамского душа .....	12
Важные примечания .....	13
Брызговик .....	13
Хранение пульта дистанционного управления .....	13
Функция плавного опускания сиденья и крышки унитаза .....	13
Пользовательские настройки .....	14
Сохранение профилей пользователя .....	14
Основные настройки .....	15
Восстановление заводских установок .....	15
Уход и очистка .....	16
Указания по уходу .....	16
Компоненты .....	16
Разрешенные к использованию чистящие средства и инвентарь для чистки .....	17
Запрещенные к использованию чистящие средства и инвентарь для чистки .....	18
Советы .....	19
Очистка сиденья, крышки и элементов обшивки унитаза .....	20
Очистка крепежных шарниров, заслонки, штуцера для омывания и штуцера фена для сушки. ....	20
Очистка санфаянса .....	21
Устранение неисправностей .....	22
Неполадки при эксплуатации .....	22
Замена батареек пульта дистанционного управления .....	24
Замена фильтра из активного угля .....	25
Заполнение резервуара дезинфицирующей жидкостью для форсунок .....	26
Замена форсунки и очистка отверстия штуцера для омывания .....	27
Замена штуцера фена осушки .....	28
Демонтаж и монтаж сиденья и крышки унитаза .....	29
Технические данные .....	30
Гарантия для конечного пользователя .....	31

## Для чистоты и комфортного самочувствия

Geberit AquaClean 8000*plus* – это унитаз, сконструированный с пониманием того, что источником свежести и чистоты является вода. Водяная струя с индивидуальной регулировкой мягко и приятно очищает тело. Систему отличает простота в применении и эффективность. Для осушки можно воспользоваться туалетной бумагой, полотенцем или встроенным феном для сушки.

## Дополнительные плюсы для здоровья и комфортного самочувствия

Принцип работы оmyивающей струи усовершенствован дополнительными функциями, например, штуцером для оmyивания с маятниковым режимом, дамским душем для интимной гигиены женщин, пульсирующей массажной струей, феном с теплым воздухом, дистанционным управлением или функцией памяти.

## Простота в использовании

Невероятно простое управление. Возможно использование как хорошо различных кнопок управления, расположенных сбоку, так и пульта дистанционного управления, который позволяет также запустить индивидуальную программу.

## У Вас есть вопросы относительно Geberit AquaClean?

С радостью поможем и ответим на Ваши вопросы.

Для этого обращайтесь к официальному распространителю продукции Geberit.

## Регистрация гарантийного талона

Воспользуйтесь возможностью удобной регистрации Вашей контактной информации в Интернете для того, чтобы мы могли предложить Вам оптимальное обслуживание:

- [www.geberit-aquaclean.com](http://www.geberit-aquaclean.com)

## Защита окружающей среды

Данное изделие соответствует требованиям директивы ЕС «Ограничение использования токсичных веществ» (2002/95/ЕС). Оно не содержит веществ, создающих угрозу для окружающей среды, таких как свинец, ртуть, кадмий и хром VI.

Все старые изделия Geberit AquaClean 8000*plus* можно бесплатно вернуть фирме Geberit для надлежащей утилизации. Данное положение действительно во всех странах ЕС, а также в Швейцарии и Норвегии. Информацию о местоположении пунктов приема можно получить у официальных распространителей продукции фирмы Geberit или на домашней интернет-странице Geberit в соответствующей стране.

## Важные указания

### Использование по назначению

Изделие Geberit AquaClean 8000plus представляет собой унитаз, предусмотренный также для омывания анальной зоны тела и для омывания вагинальной зоны тела посредством дамского душа. Любое другое использование считается использованием не по назначению. Фирма Geberit не несет никакой ответственности за возможные последствия использования не по назначению.

### Сертификат соответствия

Сертификат соответствия можно получить у официальных распространителей продукции фирмы Geberit.

### Для Вашей безопасности

- При наличии признаков повреждения немедленно отсоедините изделие Geberit AquaClean от электрической сети и обратитесь в отдел сервисного обслуживания фирмы Geberit.
- В случае повреждения кабеля питания его замену должен выполнять квалифицированный персонал.
- Запрещено самостоятельно открывать и ремонтировать изделие Geberit AquaClean. Запрещено вносить изменения в конструкцию изделия или выполнять установку дополнительных приборов. Изделие Geberit AquaClean включает в себя токопроводящие детали. После открытия возникает опасность для жизни.
- Ремонтные работы разрешено выполнять только прошедшему обучение авторизованному персоналу с использованием оригинальных запасных частей и комплектующих.
- Изделие Geberit AquaClean можно подключать только к электросети, параметры напряжения которой соответствуют указаниям на типовой табличке. Типовая табличка находится под крышкой для техобслуживания. Дополнительные технические данные приведены в главе «Технические данные»

### Эксплуатация

- Лицам, в особенности детям, которые не знают, как пользоваться Geberit AquaClean 8000plus, необходимо объяснить принцип пользования.
- У каждого человека свое восприятие температуры. Перед каждым использованием Geberit AquaClean 8000plus выполняйте настройку температуры воздуха фена для сушки и температуры воды.
- Использование и техобслуживание, выполняемое владельцем или пользователем, возможно только согласно соответствующему описанию в данной инструкции по обслуживанию.
- Эксплуатация изделия Geberit AquaClean 8000plus разрешена только с использованием питьевой воды.

### Пояснение символов



#### ОПАСНО

Указывает на возможную опасную ситуацию, которая может привести к смерти или тяжелым телесным повреждениям.



Указывает на важную информацию.

## Управление Geberit AquaClean 8000plus

### Обзор элементов управления



- 1 Панель управления
- 2 Сетевой выключатель
- 3 Отделение для фильтра из активного угля
- 4 Крышка для техобслуживания
- 5 Серийный номер
- 6 Выдвижной блок для заполнения дезинфицирующей жидкости для форсунок
- 7 Указания по очистке

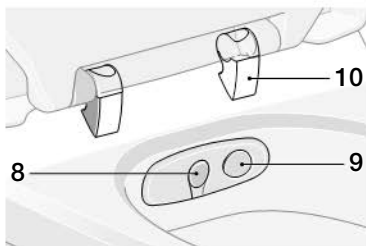

- 8 Штуцер для омывания
- 9 Штуцер фена для сушки
- 10 Устройство распознавания пользователя

### Панель управления

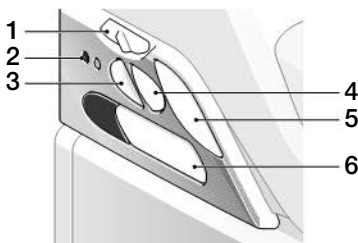

- 1 Напор омывающей струи
- 2 Индикаторы-светодиоды
- 3 Очистка воздуха
- 4 Сушка феном
- 5 Включение и выключение омывающей струи
- 6 Отсек для хранения пульта управления



## Пульт дистанционного управления Geberit AquaClean 8000plus

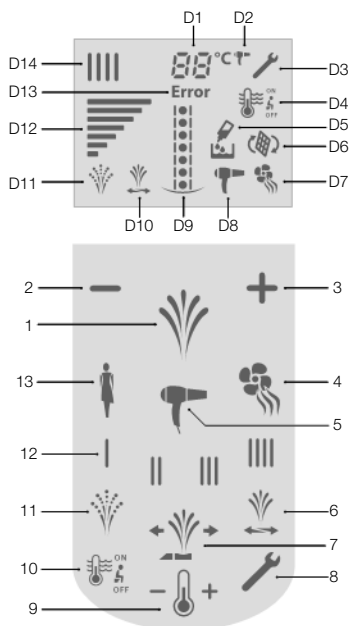

### Дисплей

- D1 Индикация температуры воды оmyивающей струи / воздуха фена для сушки
- D2 Температура воздуха фена для сушки
- D3 Индикатор техобслуживания
- D4 Индикатор состояния функции нагрева бойлера
- D5 Индикатор наполнения дезинфицирующей жидкости для форсунок
- D6 Индикатор замены фильтра
- D7 Очистка воздуха
- D8 Сушка феном
- D9 Положение штуцера для оmyивания
- D10 Маятниковый режим движения штуцера
- D11 Пульсирующая массажная струя
- D12 Напор оmyивающей струи
- D13 Индикатор неисправности
- D14 Активированный профиль пользователя I/II/III/IIII

### Кнопки

- 1 <Оmyивающая струя>: включение и выключение
- 2 <Напор оmyивающей струи ->: уменьшение
- 3 <Напор оmyивающей струи +>: увеличение
- 4 <Очистка воздуха>
- 5 <Сушка феном>
- 6 <Маятниковый режим движения штуцера>: включение и выключение
- 7 <Положение штуцера для оmyивания>: вперед и назад
- 8 <Сервисное обслуживание>
- 9 <Температура воды оmyивающей струи / воздуха фена для сушки>
- 10 <Функция нагрева бойлера>: ON/ режим экономии энергии/OFF
- 11 <Пульсирующая массажная струя>: включение и выключение
- 12 <Профили пользователя I/II/III/IIII>: включение и выключение
- 13 <Дамский душ>



В памяти Geberit AquaClean 8000plus со смывным бачком наружного монтажа можно сохранить три профиля пользователя. Данная модель дополнительно оснащена кнопкой <Смыв> для выполнения смыва.

## Дополнительные функции пульта дистанционного управления Geberit AquaClean 8000plus

С помощью пульта дистанционного управления можно включать все дополнительные функции или выполнять и сохранять индивидуальные настройки. Пульт дистанционного управления активируется однократным нажатием любой кнопки. Включается дисплей. Спустя 10 мин. после последнего использования пульт автоматически выключается.

Чтобы иметь возможность выбрать все кнопки, до упора сдвинуть панель.



### <Дамский душ>

Мягкая струя омывает исключительно осторожно и приятно.

Нажатие кнопки: штуцер для омывания занимает нужное положение, начинается омывание. Омывающая струя выключается через 20 с. Омывание можно прервать раньше, нажав кнопку <Омывающая струя>.



### <Смыв>

Нажатие кнопки: активируется смыв с использованием всего содержимого бачка

(кнопка имеется только на Geberit AquaClean 8000plus с видимым смывным бачком).



### <Профиль пользователя>

Нажатие кнопки: активация профиля пользователя с сохраненными в нем настройками.



### <Пульсирующая массажная струя>

Пульсирующая массажная струя оказывает приятное расслабляющее действие.

Нажатие кнопки: активация пульсирующей массажной струи. Функцию можно активировать до или во время омывания. Повторное нажатие кнопки: дезактивация пульсирующей массажной струи.



### <Положение штуцера для омывания>

В соответствии с направлением стрелок на кнопке штуцер для омывания выдвигается или задвигается и устанавливается на одну из 7 ступеней регулировки в зависимости от положения пользователя на сиденье.

Нажатие кнопки: настройка положения штуцера для омывания.



## <Маятниковый режим движения штуцера>

Маятниковый режим движения штуцера повышает эффективность очищения.

Нажатие кнопки: активация маятникового режима движения штуцера. Функцию можно активировать до или во время омывания.

Штуцер для омывания движется вперед и назад.

Повторное нажатие кнопки: выключение маятникового режима движения штуцера.



## <Функция нагрева бойлера>

Нажатие кнопки:

- Индикация **ON** : Функция нагрева включена. Температура воды предварительно установлена на 37 °С.
- Индикация **⚡** : Режим экономии энергии (заводская установка). В режиме экономии энергии функция нагрева включается только при активации устройства распознавания пользователя. Время нагрева составляет 3 – 4 мин.
- Индикация **OFF** : функция нагрева бойлера выключена.



## <Температура воды омывающей струи>

Настройка нужной температуры воды омывающей струи.

Нажатие кнопки: повышение или понижение температуры.

## <Температура воздуха фена для сушки>

Настройка нужной температуры воздуха фена для сушки.

Условие: выбрана функция сушки феном.

Нажатие кнопки: повышение или понижение температуры.



## <Сервисное обслуживание>

Для дезактивации функции омывания при ручной очистке или замене форсунки штуцера для омывания / фена для сушки.

Нажатие кнопки: выдвигание штуцера для омывания / штуцера фена для сушки без включения функции.

Дополнительную информацию см. в главе «Устранение неисправностей».



Geberit AquaClean 8000plus со смывным бачком скрытого монтажа:

- нажмите смывную клавишу на стене (использование всего содержимого бачка: большая смывная клавиша, частичное использование содержимого бачка: маленькая смывная клавиша).

Geberit AquaClean 8000plus со смывным бачком наружного монтажа:

- Нажмите смывную клавишу на смывном бачке (использование всего содержимого бачка: большая смывная клавиша, частичное использование содержимого бачка: обе смывные клавиши)
- Или нажмите кнопку <Смыв> на пульте дистанционного управления (использование всего содержимого бачка)

## Встроенная панель управления



### <Омывающая струя>: включение и выключение

Нажатие кнопки: штуцер для омывания занимает нужное положение, начинается омывание. Омывающая струя выключается автоматически через 20 с.

Омывание можно прервать раньше, нажав кнопку <Омывающая струя>.

Повторное нажатие кнопки: выключение омывающей струи.



### <Напор омывающей струи>

Перемещая ползунковый переключатель во время омывания, можно изменить напор омывающей струи дамского душа и струи для омывания анальной озоны тела.

Имеется 7 ступеней регулировки напора омывающей струи.



### <Очистка воздуха>

Условие: функция очистки воздуха включена.

Очиститель воздуха включается, как только кто-либо садится на сиденье унитаза.

Нажатие кнопки: выключение очистителя воздуха.

Повторное нажатие кнопки: включение очистителя воздуха.



### <Сушка феном>

Условие: функция сушки феном включена.

Фен для сушки включается после омывания и выключается, как только пользователь встает. Фен для сушки можно выключить раньше, нажав кнопку <Сушка феном>.

Нажатие кнопки: выключение фена для сушки.

Повторное нажатие кнопки: включение фена для сушки.

Синий светодиод	Значение
Горит	Функция нагрева включена. В режиме экономии (заводская установка) энергии функция нагрева включается только при активации устройства распознавания пользователя
Не горит	Функция нагрева бойлера выключена

Красный светодиод	Значение
Горит	Необходимо заменить фильтр из активного угля или заполнить резервуар для чистящего средства
Мигает	Сообщение о неисправности (см. главу «Устранение неисправностей»)

## Использование Geberit AquaClean 8000plus

Принцип работы оmyвaющей струи:

- форсунка штуцера для оmyвaния автоматически очищается чистой водой до и после каждого оmyвaния.
- После каждого оmyвaния выполняется дополнительная очистка промывочной камеры и форсунки штуцера для оmyвaния чистящим средством, а затем чистой водой.

Интенсивность и направление водяной струи регулируются индивидуально.

Во время оmyвaния температура оmyвaющей струи постепенно понижается.

Предпосылки

Очиститель воздуха и фен для сушки включены.



Благодаря устройству распознавания пользователя, процесс оmyвaния можно активировать, только когда кто-либо сидит на сиденье. Geberit AquaClean 8000plus в любой момент можно использовать как обычный унитаз.

- 1 Сядьте на сиденье унитаза.

Результат

Автоматически включится очиститель воздуха, обеспечивая удаление неприятных запахов. Он выключится, как только пользователь встанет.

- 2 Нажмите кнопку <Оmyвaющая струя>.



Результат

Оmyвaющая струя включается и выключается через 20 с.

Оmyвaние можно завершить раньше, нажав кнопку <Оmyвaющая струя>.

Фен для сушки автоматически включается после процесса оmyвaния. Он выключается, как только пользователь встает с сиденья или нажимается кнопка <Сушка феном>.



- Нажать смывную клавишу на стене (использование всего содержимого бачка: большая смывная клавиша, частичное использование содержимого бачка: маленькая смывная клавиша)



Geberit AquaClean 8000plus с видимым смывным бачком:

- Нажать смывную клавишу на смывном бачке (использование всего содержимого бачка: большая смывная клавиша, частичное использование содержимого бачка: обе клавиши) или
- Нажать кнопку <Смыв> на пульте дистанционного управления (использование всего содержимого бачка)



## Использование дамского душа

Интенсивность и направление водяной струи регулируются индивидуально. Во время омывания температура омывающей струи постепенно понижается.

- 1 Нажмите кнопку <Дамский душ>.



Результат

Дамский душ включается и выключается через 20 с.

Омывание можно прервать раньше, нажав кнопку <Омывающая струя>.

Фен для сушки автоматически включается после процесса омывания. Он выключается, как только пользователь встает с сиденья или нажимается кнопка <Сушка феном>.

## Важные примечания

### Брызговик

Брызговик можно использовать для проверки функций Geberit AquaClean 8000plus без нахождения пользователя на сиденье. Брызговиком необходимо накрыть устройство распознавания пользователя, затем с помощью пульта дистанционного управления можно проверить все функции.

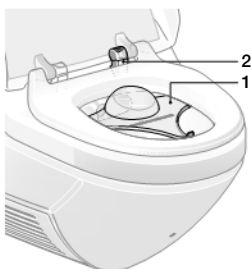

- 1 Брызговик
- 2 Устройство распознавания пользователя

### Хранение пульта дистанционного управления

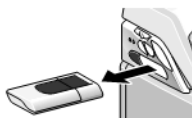

Пульт дистанционного управления можно хранить в предусмотренном для этого отсеке или в отдельном настенном держателе.

### Функция плавного опускания сиденья и крышки унитаза



Не нажимать руками на сиденье и крышку унитаза. Это может повредить амортизаторы.



Амортизаторы обеспечивают бесшумное опускание и плавное закрытие сиденья и крышки унитаза. Открывание сиденья и крышки выполняется так же, как и в обычном унитазе.

## Пользовательские настройки

### Сохранение профилей пользователя

Ощущения каждого пользователя индивидуальны. Поэтому перечисленные ниже функции можно регулировать индивидуально:

- Напор оmyвающей струи
- Температура воды
- Положение штуцера для оmyвания
- Включение и выключение очистителя воздуха
- Включение и выключение функции сушки феном
- Температура воздуха фена для сушки
- Включение и выключение пульсирующей массажной струи
- Включение и выключение маятникового режима движения штуцера

Чтобы избавиться от необходимости каждый раз заново выполнять настройки, воспользуйтесь функцией памяти. Сохранять индивидуальные настройки Geberit AquaClean 8000*plus* можно в профиле пользователя. Geberit AquaClean 8000*plus* оснащен четырьмя (или тремя) профилями пользователя.



Изменять и сохранять все настройки можно даже тогда, когда устройство распознавания пользователя не активировано, т. е. когда никто не сидит на сиденье унитаза.

- 1 Активируйте пульт дистанционного управления, однократно нажав любую кнопку.
- 2 Установите нужные значения посредством пульта дистанционного управления.
- 3 Нажмите и удерживайте кнопку <Профиль пользователя> в течение 2 с.



Результат

Звучит сигнал.

Настройки сохраняются в соответствующем профиле пользователя.



## Основные настройки

Можно изменить следующие настройки:

- Напор оmyивающей струи
- Температура воды
- Положение штуцера для оmyивания
- Температура воздуха фена для сушки
- Включение и выключение пульсирующей массажной струи
- Включение и выключение маятникового режима движения штуцера

- 1 Активируйте пульт дистанционного управления, однократно нажав любую кнопку.
- 2 Установите нужные значения на пульте дистанционного управления.
- 3 Одновременно нажмите и удерживайте в течение 2 с кнопки <I> и <II>.



Результат

Звучит сигнал.

Сохраняются измененные основные настройки.

## Восстановление заводских установок

- ▶ Одновременно нажмите и удерживайте в течение 2 с кнопки <Сервисное обслуживание> и <Функция нагрева бойлера>.



Результат

Звучит сигнал.

Все установки сбрасываются на заводские.

## Уход и очистка

Geberit AquaClean 8000plus – это высококачественное и простое в уходе изделие.

Санфаянс имеет специальное покрытие. Благодаря данному покрытию, вода собирается в шаровидные капли и очень хорошо стекает. Такие остатки, как известковые отложения и грязь, попадают в капли воды и просто смываются. Этот эффект имеет особое значение для защиты окружающей среды, поскольку исчезает необходимость в использовании агрессивных средств для чистки унитазов. Сиденье и крышка унитаза легко очищаются и при необходимости снимаются. При покрытии известковым налетом или засорении форсунки штуцера для омывания ее также можно легко заменить.



Использование агрессивных чистящих средств может привести к повреждению материала поверхности. Поэтому соблюдайте приведенные ниже указания по уходу и очистке.

## Указания по уходу

Для регулярного ухода, как правило, достаточно воды, мягкого моющего средства, не раздражающего кожу, и мягкой, не оставляющей царапин губки или мягкой ткани. Не допускайте образования известковых отложений. Оставшиеся после очистки капли воды на заслонке удалите мягкой тканью без использования чистящего средства.



Для очистки Geberit рекомендует использовать комплект для очистки Geberit AquaClean (артикульный номер 242.547.00.1).

## Компоненты

Для создания элегантного дизайна и обеспечения высокой функциональности Geberit AquaClean 8000plus оснащен различными компонентами. Поэтому соблюдайте приведенные ниже указания по очистке, поскольку гарантия не распространяется на повреждения поверхностей и материалов, возникшие вследствие ненадлежащего обращения.

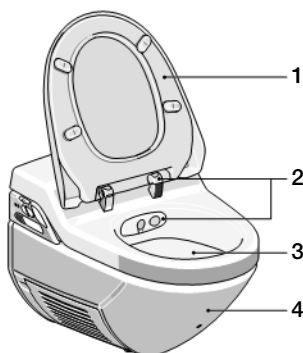

- 1 Сиденье и крышка унитаза
- 2 Крепежные шарниры, заслонка, штуцер для омывания и штуцер фена для сушки
- 3 Санфаянс
- 4 Защитный кожух

## Разрешенные к использованию чистящие средства и инвентарь для чистки

### Чистящие средства



Можно использовать чистящие средства с незначительной кислотностью, например, лимонную кислоту



Для наилучшего эффекта разведите чистящие средства водой



Используйте жидкие чистящие вещества



Используйте чистящие средства, не раздражающие кожу



Можно использовать пенообразующие чистящие средства

### Инвентарь для чистки



Губка, губка для стирания



Ткань, кожаная ткань



Щетка для унитаза

## Запрещенные к использованию чистящие средства и инвентарь для чистки

### Чистящие средства



Не используйте порошковые чистящие средства, например, абразивные порошки или другие абразивные чистящие средства



Не используйте едкие чистящие средства, такие как концентрированные средства для очистки водосточных труб



Не используйте чистящие средства, оказывающие раздражающее воздействие на глаза и кожу



Не используйте чистящие средства с высокой концентрацией хлора



Не используйте чистящие средства с абразивными свойствами, например, песок или абразивное молочко

### Инвентарь для чистки



Губка, оставляющая царапины



Стальная шерсть, скребки для очистки стальных изделий и мытья кастрюль

## Советы

Проблема	Меры по устранению
Отложения мочевого камня на санфаянсе	Для очистки на 30 минут нанести щадящее средство для очистки ванны (pH-значение: 4–9), затем смыть его водой. В данном случае очень хорошо подходят чистящие гели и пенящиеся моющие средства, поскольку они удерживаются и на наклонных поверхностях.
Остатки ржавчины на санфаянсе	Не повреждают покрытие санфаянса. Для очистки на 30 минут нанести щадящее средство для очистки ванны (pH-значение: 4–9), затем смыть его водой.
Использование дезинфицирующих средств	Нанесите дезинфицирующее средство на мягкую ткань и протрите ею компоненты. Проверьте совместимость дезинфицирующего средства с материалом.
Известковые отложения на санфаянсе	Для очистки на 30 минут нанести щадящее средство для очистки ванны (pH-значение: 4–9), затем смыть его водой.
Известковые отложения на заслонке	Нанесите щадящее средство для очистки ванны на мягкую ткань и протрите ею хромовую заслонку. Затем промойте водой и высушите заслонку.
Известковые отложения в форсунке штуцера для омывания или ее засорение содержащимися в воде посторонними частицами	Для очистки поместите форсунку штуцера для омывания на несколько часов в стандартное средство для удаления известковых отложений.

## Очистка сиденья, крышки и элементов обшивки унитаза



Не используйте для очистки царапающие губки и абразивные чистящие средства. Не рекомендуются также использовать чистящие средства, содержащие растворители, кислоты и уксусную кислоту, а также средства для удаления известковых отложений и пищевой уксус. Они агрессивно воздействуют на поверхность и могут привести к изменению ее цвета.

- 1 Протрите компоненты мягкой тканью, используя щадящее моющее средство, которое не раздражает кожу.
- 2 Протрите компоненты насухо мягкой тканью.

## Очистка крепежных шарниров, заслонки, штуцера для омывания и штуцера фена для сушки.



Не используйте для очистки царапающие губки и абразивные чистящие средства. Не рекомендуются также использовать чистящие средства, содержащие растворители, кислоты и уксусную кислоту, а также средства для удаления известковых отложений и пищевой уксус. Они агрессивно воздействуют на поверхность.

- 1 Протрите компоненты мягкой тканью, используя щадящее моющее средство, которое не раздражает кожу.
- 2 Протрите компоненты насухо мягкой тканью.

## Очистка санфаянса

При очистке санфаянса всегда поднимайте сиденье и крышку унитаза. Поднимающиеся пары чистящих средств могут оказывать агрессивное воздействие на поверхность.



Не используйте для очистки царапающие губки и абразивные чистящие средства.

- 1 Очистите санфаянс с помощью щадящего средства для очистки ванны или мягкого универсального очистителя.
- 2 Промойте санфаянс водой.
- 3 Для очистки трудноудаляемых загрязнений используйте щетку для унитаза, затем промойте водой.
- 4 Протрите заслонку мягкой влажной тканью, затем вытрите насухо.

## Устранение неисправностей



### ОПАСНО

Опасность для жизни от удара электрическим током

- ▶ Ни в коем случае не открывайте и не выполняйте ремонт изделия самостоятельно
- ▶ Ни в коем случае не выполняйте замену поврежденного кабеля питания самостоятельно
- ▶ Свяжитесь с отделом сервисного обслуживания

## Неполадки при эксплуатации

Неполадка	Причина	Меры по устранению
На дисплее пульта дистанционного управления не отображается ни одна функция и не горит ни одна индикация [Egrog]	Штепсельная вилка не вставлена в розетку	Вставьте штепсельную вилку. Если розетка находится внутри защитного кожуха, обратитесь в отдел сервисного обслуживания
	Выключен сетевой выключатель	Включите сетевой выключатель
	Неисправен плавкий предохранитель в электрическом распределителе	Замените плавкий предохранитель в электрическом распределителе
	Загрязнено инфракрасное окошко устройства распознавания пользователя в верхней части корпуса	Очистите инфракрасное окошко мягкой тканью
	Ошибка программного обеспечения	Выключите сетевой выключатель, через 30 с снова включите
	Прекращена подача электропитания	Поручите проверку энергообеспечения квалифицированному персоналу
Управление функциями посредством пульта дистанционного управления невозможно (на дисплее не отображается ни один символ)	Закончился заряд батареек	Держать пульт дистанционного управления вблизи унитаза-биде и заменить батарейки
	Не вставлены батарейки	Вставьте батарейки в пульт дистанционного управления, держа его вблизи унитаза-биде (3 x 1,5 В, тип LR3 / AAA)
	Батарейки вставлены неправильно	Держите пульт дистанционного управления вблизи унитаза-биде и вставьте батарейки с учетом расположения полюсов
	Нет связи между унитазом-биде и пультом дистанционного управления	Держите пульт дистанционного управления вблизи унитаза-биде и заново вставьте батарейки
	Неисправен пульт дистанционного управления	Заменить пульт дистанционного управления



# Инструкция по обслуживанию Geberit AquaClean 8000plus

Неполадка	Причина	Меры по устранению
Температура воды для омывания слишком низкая	Не включена функция нагрева	С помощью пульта дистанционного управления установите для <Функции нагрева бойлера> значение ON (ВКЛ.)
	Недостаточное время нагрева в режиме экономии энергии	С помощью пульта дистанционного управления установите для <Функции нагрева бойлера> значение ON (ВКЛ.)
	Ошибка программного обеспечения	Выключите сетевой выключатель, через 30 с снова включите
Не включается очиститель воздуха	Деактивировано автоматическое включение очистителя воздуха	Включите очиститель воздуха на панели управления
Слишком слабый напор омывающей струи, или вода вообще не подается	Установлен слишком слабый напор омывающей струи	Выберите более сильный напор омывающей струи
	Форсунка штуцера для омывания засорилась или покрылась известковым налетом	Очистите или замените форсунку штуцера для омывания
Штуцер для омывания не возвращается в исходное положение	Прекращена подача электропитания	Восстановите подачу электропитания. Штуцер для омывания автоматически вернется в исходное положение
	Унитаз-биде неисправен	Выключите унитаз-биде и обратитесь в отдел сервисного обслуживания
Не включается фен для сушки	Деактивировано автоматическое включение фена	Включите фен для сушки на панели управления
Воздух из фена для сушки поступает слабо	Штуцер фена для сушки монтирован в развернутом положении	Монтируйте штуцер фена для сушки надлежащим образом
Штуцер фена для сушки задвигается не до конца	Штуцер фена для сушки не зафиксирован	Зафиксируйте штуцер фена для сушки в держателе
Функция плавного опускания не действует	Неисправна гидравлическая система	Свяжитесь с отделом сервисного обслуживания
	Крепежные шарниры справа и слева не закрыты	Полностью закройте крепежные шарниры
Распространяется неприятный запах несмотря на включенную функцию очистки воздуха	Исчерпан эксплуатационный ресурс фильтра из активного угля	Заменить фильтр из активного угля (арт. № 250.022.00.1)
После использования слышен дребезжащий звук	Закончилась дезинфицирующая жидкость для форсунок в резервуаре	Проверьте уровень наполнения и заполните резервуар дезинфицирующей жидкостью для форсунок (арт. № 250.028.00.1)

Неполадка	Причина	Меры по устранению
В унитаз непрерывно стекает вода	Промывочный клапан негерметичен	Свяжитесь с отделом сервисного обслуживания
Вода протекает на пол	Образовалась утечка	Выключите унитаз-биде Остановите подачу воды и отсоедините изделие от электросети Если розетка и соединение подачи воды находятся внутри защитного кожуха, обратитесь в отдел сервисного обслуживания
Горит красный светодиод на панели управления	Фильтр из активированного угля использован и/или в резервуаре закончилась дезинфицирующая жидкость для форсунок (см. мигающий символ на дисплее индикации пульта дистанционного управления)	Заменить фильтр из активного угля (арт. № 250.022.00.1) и/или заполнить резервуар дезинфицирующей жидкостью для форсунок (арт. № 250.028.00.1)
Мигает красный светодиод на панели управления, и горит индикация [Eggo] (Ошибка) на пульте дистанционного управления	Один из предохранительных элементов временно отключил унитаз-биде	Выключите сетевой выключатель, через 30 с снова включите

## Замена батареек пульта дистанционного управления

Пульт дистанционного управления должен оснащаться 3 батарейками 1,5 В типа LR3 / AAA.



Встаньте вблизи от унитаза-биде, чтобы обеспечить распознавание пульта дистанционного управления.

- 1 Сдвиньте крышку пульта дистанционного управления до упора.
- 2 Прижать фиксатор, снять кожух и заменить батарейки, соблюдая правильную полярность.



## Замена фильтра из активного угля

Если на пульте дистанционного управления мигает символ  и на панели управления горит красный светодиод, необходимо заменить фильтр из активного угля.

- 1 Нажмите на крышку для техобслуживания сбоку и затем откройте ее.

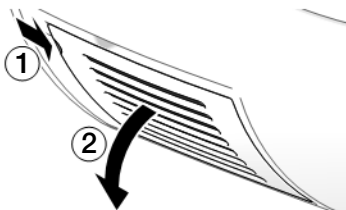

- 2 Откройте отделение для фильтра из активного угля.

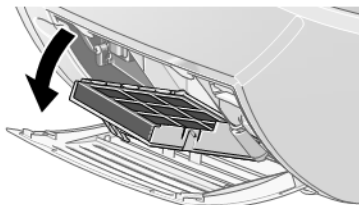

- 3 Выньте и утилизируйте использованный фильтр из активного угля.
- 4 Вставьте новый фильтр из активного угля.
- 5 Закройте отделение для фильтра из активного угля и крышку для техобслуживания.

## Заполнение резервуара дезинфицирующей жидкостью для форсунок

Если на пульте дистанционного управления мигает символ , и на пульте дистанционного управления горит красный светодиод, необходимо заполнить резервуар дезинфицирующей жидкостью для форсунок. Если дезинфицирующая жидкость для форсунок заканчивается, очистка форсунки штуцера для омывания выполняется только с помощью чистой воды.

Предпосылки

Geberit AquaClean 8000plus включено.



Дезинфицирующая жидкость для форсунок может вытечь.

Не сжимайте бутылку с жидкостью.

- 1 Нажать на крышку для техобслуживания сбоку и затем открыть ее.

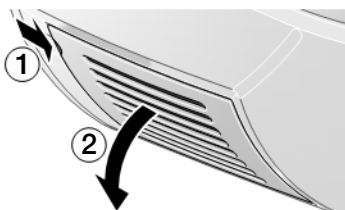

- 2 Выдвиньте выдвижной блок для заполнения до упора.

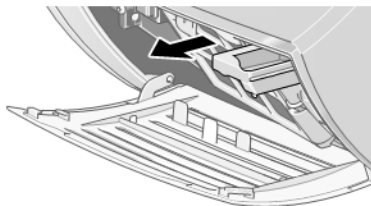

- 3 Снимите крышку бутылки с дезинфицирующей жидкостью для форсунок и залейте жидкость в выдвижной блок для заполнения.

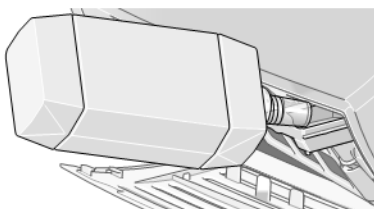

- 4 Задвиньте выдвижной блок для заполнения и закройте крышку для техобслуживания.

## Замена форсунки и очистка отверстия штуцера для омывания

- 1 Поднимите сиденье и крышку унитаза.
- 2 Нажмите кнопку <Сервисное обслуживание> на пульте дистанционного управления.

Результат

Выдвигается штуцер для омывания без подачи воды.

- 3 Зафиксируйте штуцер для омывания одной рукой, а другой рукой осторожно снимите форсунку.

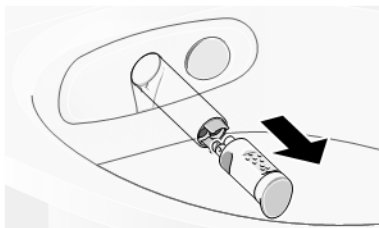

- 4 Очистите форсунку и удалите известковый налет или используйте новую форсунку.

- 5 Нажмите кнопку <Сервисное обслуживание>.

Результат

Штуцер для омывания без форсунки возвращается в исходное положение; выдвигается штуцер фена для сушки без подачи воздуха.

- 6 Нажмите кнопку <Сервисное обслуживание>.

Результат

Штуцер фена для сушки возвращается в исходное положение.

- 7 Очистите отверстие штуцера для омывания.

- 8 Нажмите кнопку <Сервисное обслуживание>.

Результат

Выдвигается штуцер для омывания без подачи воды.

- 9 Наденьте форсунку на штуцер для омывания.

- 10 Нажмите кнопку <Сервисное обслуживание>.

Результат

Штуцер для омывания возвращается в исходное положение; выдвигается штуцер фена для сушки без подачи воздуха.

- 11 Нажмите кнопку <Сервисное обслуживание>.

Результат

Штуцер фена для сушки возвращается в исходное положение.

## Замена штуцера фена осушки

- 1 Поднимите сиденье и крышку унитаза.
- 2 Нажмите кнопку <Сервисное обслуживание> на пульте дистанционного управления.  
Результат  
Выдвигается штуцер для омывания без подачи воды.
- 3 Нажмите кнопку <Сервисное обслуживание>.  
Результат  
Штуцер для омывания возвращается в исходное положение; выдвигается штуцер фена для сушки без подачи воздуха.
- 4 Поверните штуцер фена для сушки влево на 90° и выньте его из держателя.

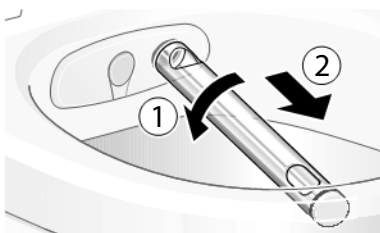

- 5 Очистите отверстие штуцера фена для сушки.
- 6 Промойте штуцер и форсунку фена для сушки под струей проточной воды и затем вытрите их насухо.
- 7 Вновь вставьте очищенный штуцер фена для сушки вместе с очищенной или новой форсункой в держатель и поверните вправо на 90° до упора.
- 8 Нажмите кнопку <Сервисное обслуживание>.  
Результат  
Штуцер фена для сушки возвращается в исходное положение.

## Демонтаж и монтаж сиденья и крышки унитаза

- 1 Поднимите крышку и сиденье унитаза; разблокируйте оба крепежных шарнира, нажав вниз и сдвинув к середине.

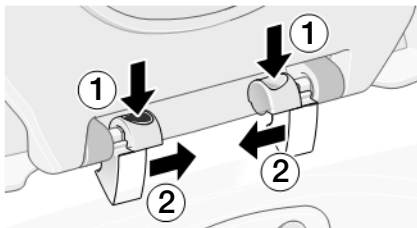

- 2 Отсоедините сиденье и крышку от изделия.

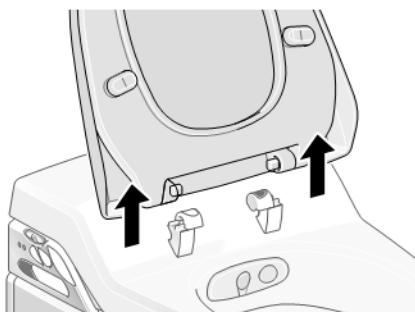

- 3 После очистки установите сиденье и крышку унитаза в крепление. Сдвиньте оба крепежных шарнира в наружном направлении.

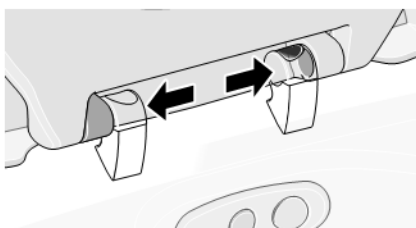

Результат

Сиденье и крышка унитаза зафиксированы.

- 4 Опустите сиденье и крышку унитаза.

## Технические данные

Номинальное напряжение	230 В перем. т.
Частота тока	50–60 Гц
Потребляемая мощность	1000 W
Потребляемая мощность в режиме экономии энергии / при включенной функции нагрева	1/9 Вт
Степень защиты	IPX4
Класс защиты	I
Длина кабеля питания	70 см
Объемный расход воздуха очистителя воздуха	10 м <sup>3</sup> / ч
Объемный расход воздуха фена для сушки	12 м <sup>3</sup> / ч
Расход воды для омывания анальной зоны тела	2,1–5,5 л/мин
Расход воды для дамского душа	1,4–3 л / мин
Температура воздуха фена для сушки, заводская установка	45 °С
Температура воздуха, диапазон настройки	20–45 °С
Температура воды, заводская установка	37 °С
Температура воды, диапазон настройки	10–39 °С
Температура хранения	–10 – +60 °С
Время омывания, заводская установка	20 сек.
Число ступеней напора омывающей струи	7
Диапазон гидравлического давления	1–10 бар
Объем бойлера	2,0 л
Вес нетто	32 кг
Вес брутто	37 кг
Макс. нагрузка на сиденье / крышку унитаза	150 кг
Рабочая температура	10–40 °С



## Гарантия для конечного пользователя

Настоящая гарантия, предоставляемая конечному пользователю, действительна наряду с предусматриваемой законом ответственностью договорной стороны за дефекты изделия, но не затрагивает данную ответственность.

Представительство компании Geberit (далее в тексте – «компания Geberit»), действующее в стране конечного пользователя Geberit AquaClean (далее в тексте – «изделие»), предоставляет на изделие, отмеченное на гарантийном талоне соответствующим серийным номером, следующую гарантию:

1. Geberit предоставляет гарантию сроком в 3 года, начиная со дня установки изделия у конечного пользователя («время действия гарантии»), на то, что изделие не содержит материальных и производственных дефектов. Объем гарантийных обязательств:

- в течение первых двух лет гарантийного срока уполномоченный компанией Geberit отдел сервисного обслуживания бесплатно устраняют все материальные и производственные дефекты путем ремонта или замены дефектных деталей;
- в течение третьего года гарантийного срока компания Geberit в случае материального и производственного дефекта бесплатно поставляет запасные части для дефектных деталей в отдел сервисного обслуживания, уполномоченный компанией Geberit проводить ремонт дефектных деталей.

Предъявление конечным пользователем прочих претензий к компании Geberit по данной гарантии исключено.

2. Удовлетворение претензий по гарантии возможно лишь при выполнении следующих условий:

- установка изделия и его ввод в эксплуатацию были осуществлены специализированным сантехническим предприятием или отделом сервисного обслуживания, авторизованным компанией Geberit;
- в конструкцию изделия не было внесено никаких изменений, в частности, не удалялись и не заменялись детали, и не производилась установка дополнительных деталей;
- причиной возникновения дефекта изделия не были его ненадлежащие установка или использование, а также недостаточные уход или техобслуживание;
- предъявление претензий на гарантию в течение третьего года возможно только в том случае, если прилагаемый гарантийный талон был полностью заполнен и выслан конечным пользователем компании Geberit в течение 90 рабочих дней с даты установки.

3. Настоящая гарантия действительна в странах, в которых компания Geberit имеет официального распространителя своей продукции или партнера по сбыту.

4. Настоящая гарантия применяется в соответствии с нормами материального права страны местонахождения компании Geberit. Применение положений конвенции ООН о договорах международной купли-продажи товаров однозначно исключается. Разногласия, вытекающие из настоящей гарантии, рассматриваются исключительно судом по местонахождению компании Geberit.



Сантехник:

---

---

---

Имя:

---

Фамилия:

---

Фирма:

---

Адрес:

---

Почтовый индекс:

---

Город:

---

Дата установки:

---

Подпись:

---

Серийный номер

[ ] бежевый „Bahama“

[ ] белый „Alpine“

[ ] серый „Manhattan“

[ ] белый „Pergamon“

**Geberit International Sales AG**  
**Russia Branch**  
**Krasno proletarskaya str. 16, bld.3,**  
**entrance 8, office 1- 5,**  
**RU-127473 Moscow**

**T: +7 495 783 83 30**

**F: +7 495 783 83 31**

→ [www.geberit.ru](http://www.geberit.ru)

Указания по очистке для конечных пользователей

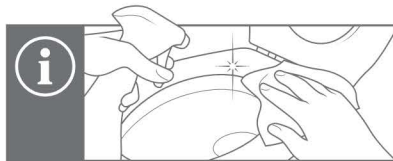

Разрешенные к использованию чистящие средства и инвентарь для чистки



Запрещенные к использованию чистящие средства и инвентарь для чистки



Geberit AquaClean 8000plus ■ GEBERIT



# Краткая инструкция

Встроенная панель управления Geberit AquaClean 8000plus



**<Омывающая струя>: включение и выключение**  
Нажатие кнопки: штуцер для омывания занимает нужное положение, начинается омывание. Омывающая струя выключается автоматически через 20 с.  
Омывание можно прервать раньше, нажав кнопку <Омывающая струя>. Повторное нажатие кнопки: выключение омывающей струи.

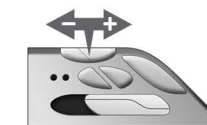

**<Напор омывающей струи>**  
Перемещая ползунковый переключатель во время омывания, можно изменить напор омывающей струи дамского душа и струи для омывания анальной озоны тела.  
Имеется 7 ступеней регулировки напора омывающей струи.



**<Очистка воздуха>**  
Условие: функция очистки воздуха включена.  
Очиститель воздуха включается, как только кто-либо садится на сиденье унитаза.  
Нажатие кнопки: выключение очистителя воздуха.  
Повторное нажатие кнопки: включение очистителя воздуха.



**<Сушка феном>**  
Условие: функция сушки феном включена.  
Фен для сушки включается после омывания и выключается, как только пользователь встает. Фен для сушки можно выключить раньше, нажав кнопку <Сушка феном>.  
Нажатие кнопки: выключение фена для сушки.  
Повторное нажатие кнопки: включение фена для сушки.

## Пульт дистанционного управления Geberit AquaClean 8000plus

С помощью пульта дистанционного управления можно включать все дополнительные функции или выполнять и сохранять индивидуальные настройки. Пульт дистанционного управления активируется однократным нажатием любой кнопки. Включается дисплей. Спустя 10 мин. после последнего использования пульт автоматически выключается.

### Дисплей

D1	Индикация температуры воды омывающей струи / воздуха фена для сушки
D2	Температура воздуха фена для сушки
D3	Индикатор техобслуживания
D4	Индикатор состояния функции нагрева бойлера
D5	Индикатор наполнения дезинфицирующей жидкости для форсунок
D6	Индикатор замены фильтра
D7	Очистка воздуха
D8	Сушка феном
D9	Положение штуцера для омывания
D10	Маятниковый режим движения штуцера
D11	Пульсирующая массажная струя
D12	Напор омывающей струи
D13	Индикатор неисправности
D14	Активированный профиль пользователя I/II/III/IV

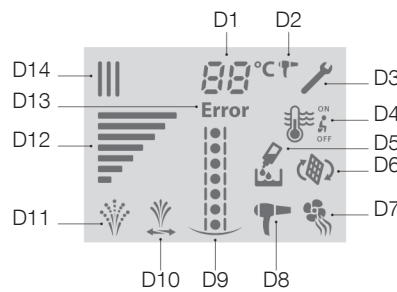

### Кнопки

1	<Омывающая струя>: включение и выключение
2	<Напор омывающей струи →>: уменьшение
3	<Напор омывающей струи +>: увеличение
4	<Очистка воздуха>
5	<Сушка феном>
6	<Маятниковый режим движения штуцера>: включение и выключение
7	<Положение штуцера для омывания>: вперед и назад
8	<Сервисное обслуживание>
9	<Температура воды омывающей струи / воздуха фена для сушки>
10	<Функция нагрева бойлера>: ON/режим экономии энергии/OFF
11	<Пульсирующая массажная струя>: включение и выключение
12	<Профили пользователя I/II/III/IV>: включение и выключение
13	<Дамский душ>

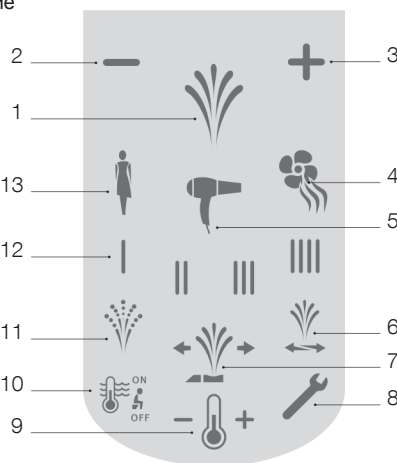

В памяти Geberit AquaClean 8000plus со смывным бачком наружного монтажа можно сохранить три профиля пользователя. Данная модель дополнительно оснащена кнопкой <Смыв> для выполнения смыва.

## Дополнительные функции пульта дистанционного управления Geberit AquaClean 8000plus



### <Дамский душ>

Мягкая струя омывает исключительно осторожно и приятно. Нажатие кнопки: штуцер для омывания занимает нужное положение, начинается омывание. Омывающая струя выключается через 20 с. Омывание можно прервать раньше, нажав кнопку <Омывающая струя>.



### <Смыв>

Нажатие кнопки: активируется смыв с использованием всего содержимого бачка (Geberit AquaClean 8000plus со смывным бачком наружного монтажа).



### <Профиль пользователя>

Нажатие кнопки: активация профиля пользователя с сохраненными в нем настройками.



### <Пульсирующая массажная струя>

Пульсирующая массажная струя оказывает приятное расслабляющее действие. Нажатие кнопки: активация пульсирующей массажной струи. Функцию можно активировать до или во время омывания. Повторное нажатие кнопки: дезактивация пульсирующей массажной струи.



### <Положение штуцера для омывания>

В соответствии с направлением стрелок на кнопке штуцер для омывания выдвигается или задвигается и устанавливается на одну из 7 ступеней регулировки в зависимости от положения пользователя на сиденье. Нажатие кнопки: настройка положения штуцера для омывания.



### <Маятниковый режим движения штуцера>

Маятниковый режим движения штуцера повышает эффективность очищения. Нажатие кнопки: активация маятникового режима движения штуцера. Функцию можно активировать до или во время омывания. Штуцер для омывания движется вперед и назад. Повторное нажатие кнопки: выключение маятникового режима движения штуцера.



### <Функция нагрева бойлера>

- Нажатие кнопки:
- Индикация **ON**: функция нагрева бойлера включена. Температура воды предварительно установлена на 37 °C.
  - Индикация **⚡**: режим экономии энергии (заводская установка). Функция нагрева включается только при активированном устройстве распознавания пользователя. Время нагрева составляет 3 - 4 минуты.
  - Индикация **OFF**: функция нагрева бойлера выключена.



### <Температура воды омывающей струи>

Настройка нужной температуры воды омывающей струи. Нажатие кнопки: повышение или понижение температуры.

### <Температура воздуха фена для сушки>

Настройка нужной температуры воздуха фена для сушки. Условие: выбрана функция сушки феном. Нажатие кнопки: повышение или понижение температуры.

## Уход и очистка

Geberit AquaClean 8000plus – это высококачественное и простое в уходе изделие. Санфаянс имеет специальное покрытие. Благодаря данному покрытию, вода собирается в шаровидные капли и очень хорошо стекает. Такие остатки, как известковые отложения и грязь, попадают в капли воды и просто смываются. Этот эффект имеет особое значение для защиты окружающей среды, поскольку исчезает необходимость в использовании агрессивных средств для чистки унитазов.

### Разрешенные к использованию чистящие средства и инвентарь для чистки



Можно использовать чистящие средства с незначительной кислотностью, например, лимонную кислоту



Для наилучшего эффекта разводите чистящие средства водой



Используйте жидкие чистящие вещества



Используйте чистящие средства, не раздражающие кожу



Можно использовать пенообразующие чистящие средства

### Запрещенные к использованию чистящие средства и инвентарь для чистки



Не используйте порошковые чистящие средства, например, абразивные порошки или другие абразивные чистящие средства



Не используйте едкие чистящие средства, такие как концентрированные средства для очистки водосточных труб



Не используйте чистящие средства, оказывающие раздражающее воздействие на глаза и кожу



Не используйте чистящие средства с высокой концентрацией хлора



Не используйте чистящие средства с абразивными свойствами, например, песок или абразивное молочко