

AM · PM
Like/Chic

Внимание:

1. Запрещается использование душевой кабины людям с сердечными заболеваниями, гипертоникам, а также в состоянии алкогольного и наркотического опьянения.
2. Допускается использование душевой кабины детьми до 14 лет только под присмотром родителей.
3. Все параметры, указанные в настоящей инструкции, являются номинальными.

4. Продавец оставляет за собой право изменять комплектацию и характеристики устройства без предварительного уведомления.
5. Для правильного функционирования смесителя необходима установка фильтров очистки на подводящих трубопроводах со степенью очистки 100-300 мк.
6. Установка кабины должна производиться только квалифицированным персоналом, следуя инструкциям данного руководства. Сборка осуществляется силами двух человек.

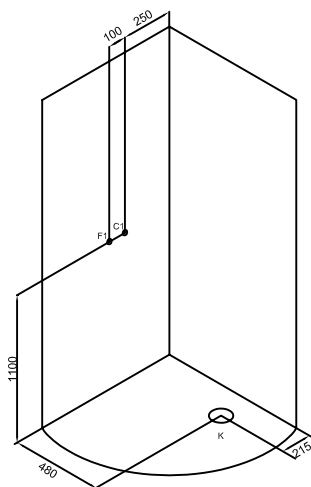
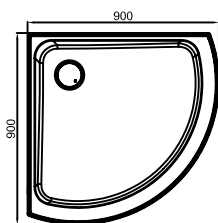
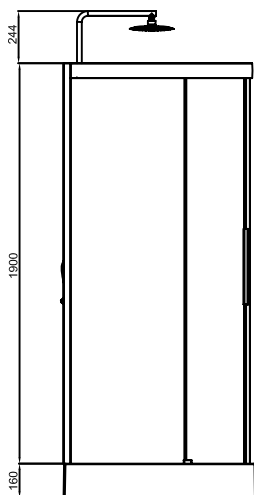

















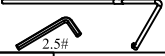











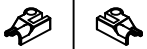

Установочный чертеж:

К – место выхода канализационной трубы

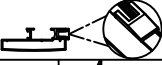
С1 – место выхода водорозетки горячего водоснабжения

F1 – место выхода водорозетки холодного водоснабжения

Комплектация:

№	наименование	рисунок	количество	№	наименование	рисунок	количество
1	поддон		1	19	магнитный уплотнитель		1
2	левое заднее стекло		1	20	u-образный уплотнитель		1
3	правое заднее стекло		1	21	большое фронтальное стекло		1
4	полочка		1	22	раздвижная дверь		1
5	душевая штанга		1	23	малое фронтальное стекло		1
6	резиновая шайба		1	24	ручка		1
7	гайка шестигранная с фланцем		1	25	шайба		10
8	болт M4x25		7	26	M5 гайка пружинная шайба		3
9	тропический душ		1	27	короткий уплотнитель		1
10	душевая лейка		1	28	колпачок винта		3
11	шайба		9	29	саморез ST3.5x16		1
12	саморез ST3.5x9		9	30	разъем для декоративного алюминиевого профиля		1
13	саморез ST3.9x30		4	31	декоративный алюминиевый профиль		1
14	u-образный уплотнитель		1	32	фиксатор		1
15	верхний направляющий рельс		1	33	саморез с потайной головкой ST3.5x16		2
16	водонепроцаемый уплотнитель		1	34	длинный уплотнитель		1
17	водонепроцаемый уплотнитель		1	35	водонепроцаемый уплотнитель		1
18	магнитный уплотнитель		1				

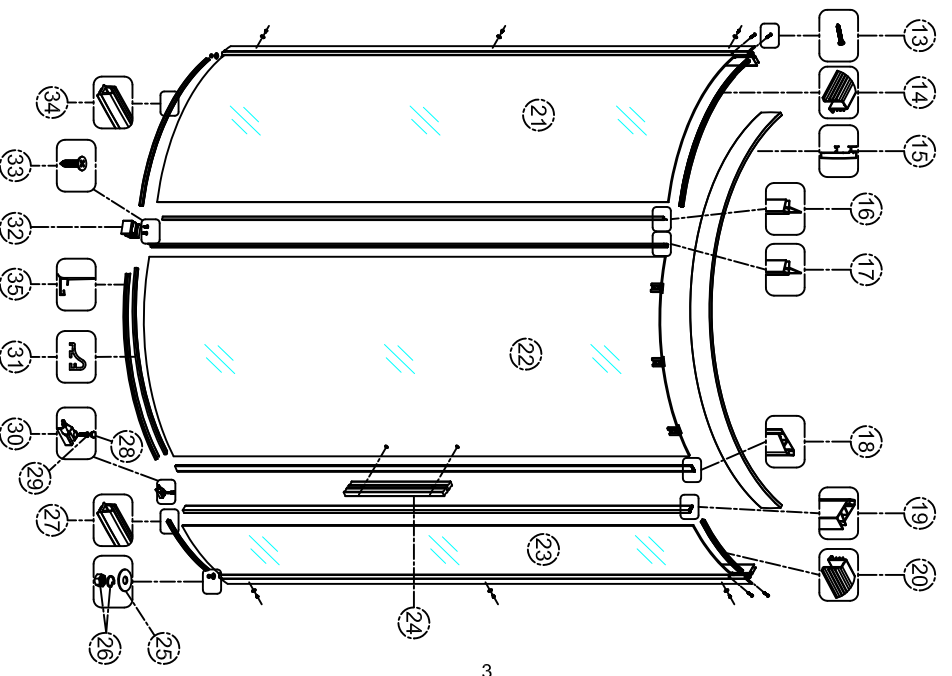
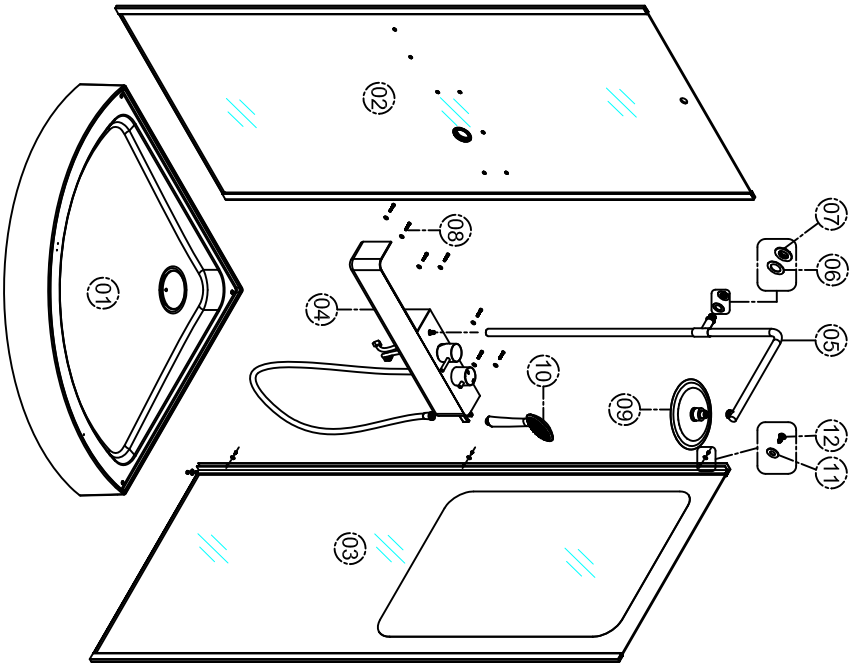

СБОРКА КАБИНЫ.

ВНИМАНИЕ!

Сборка осуществляется силами двух человек.

После распаковки проверьте наличие всех деталей. Стеклопанные панели должны транспортироваться вертикально. После распаковки стеклопанные панели прислоняйте вертикально к стене на время сборки остальных частей. Категорически запрещается стучать по углам стеклопанных панелей.

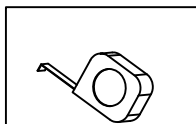

рулетка

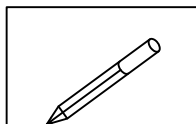

карандаш

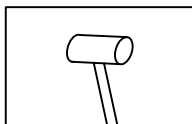

резиновый молоток

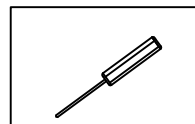

крестообразная
отвертка

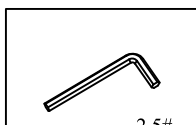

шестигранный ключ

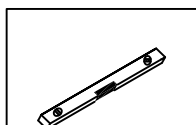

уровень

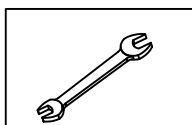

гаечный ключ
(8-10, 17-19)

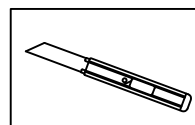

нож



силикон

ВНИМАНИЕ:

Изделие имеет ЛЕВО и ПРАВОСТОРОННЮЮ версию установки фронтальных стекол.

В данной инструкции представлен ПРАВОСТОРОННИЙ (R) вариант установки. Если вы приобрели ЛЕВОСТОРОННЮЮ (L) версию - произведите монтаж фронтальных стекол зеркально. Пункты инструкции 4 и далее.

1.)

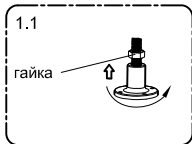
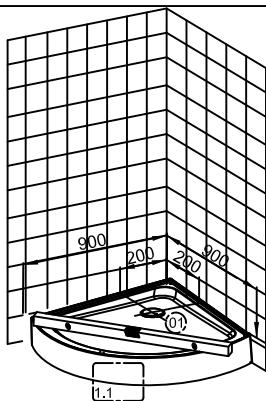

Поставьте поддон на подходящее для сборки место, выровняйте его нижними регулировочными ножками до достижения горизонтального положения, проверьте его с помощью уровня, а затем закрепите гайки.

2.)

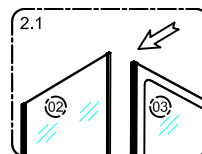
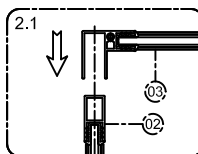
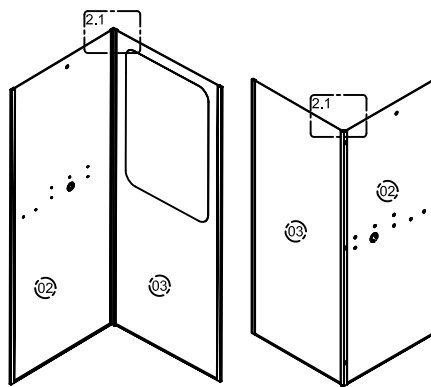

3.)

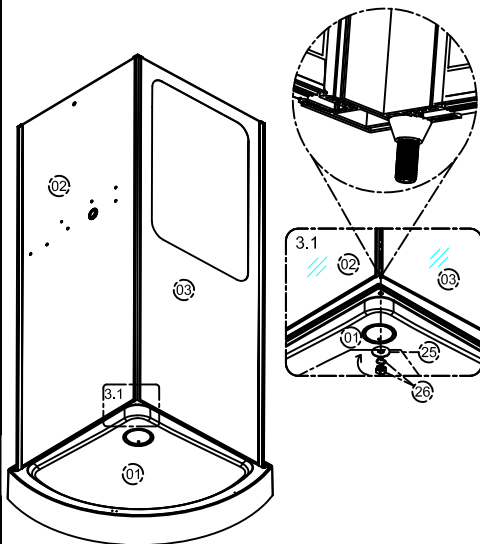

4.)

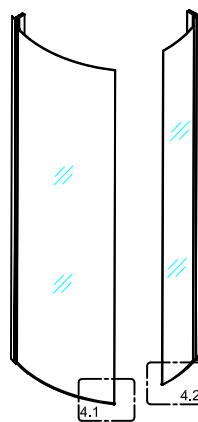
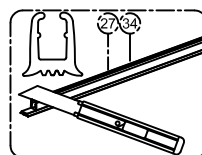
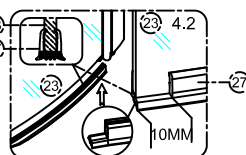
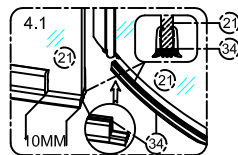

5.)

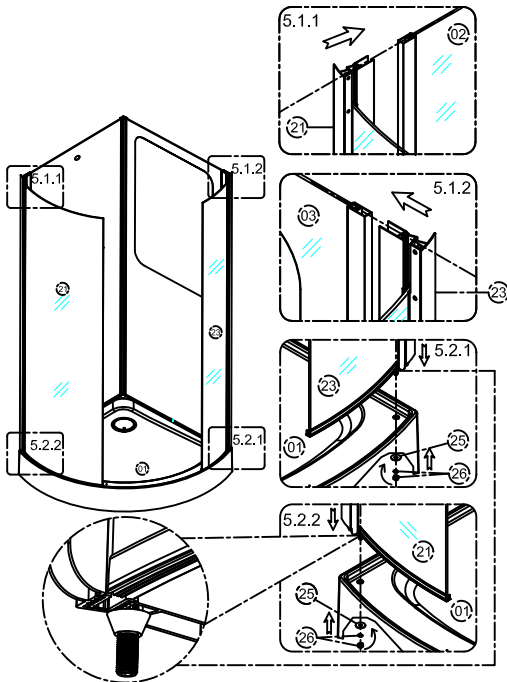

6.)

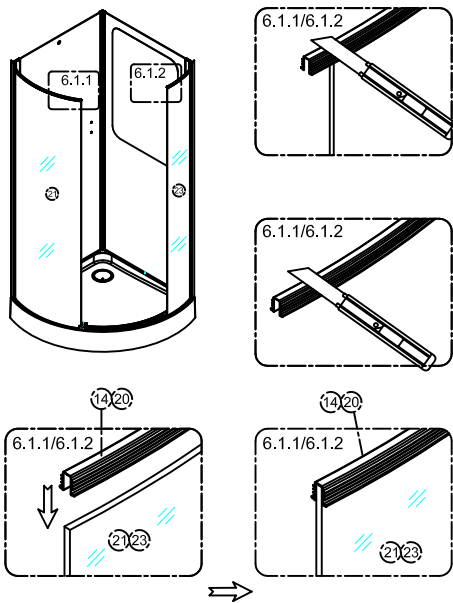

7.)

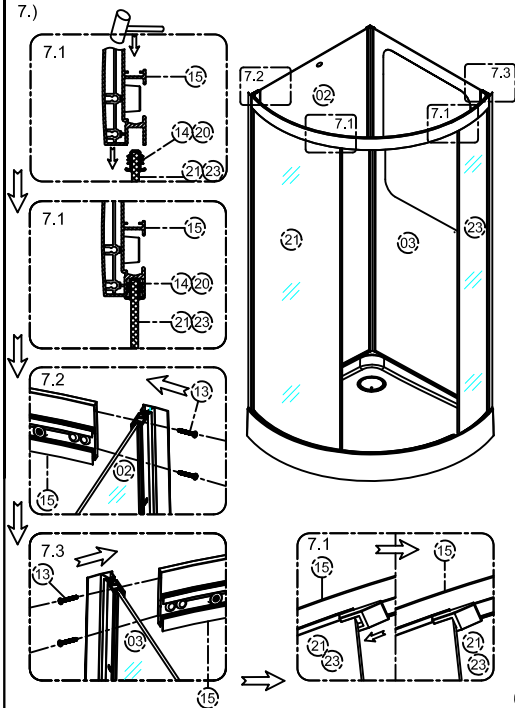

8.)

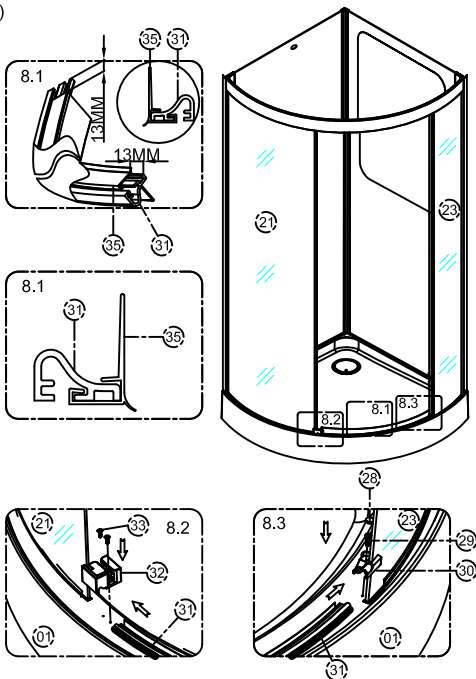

9.)

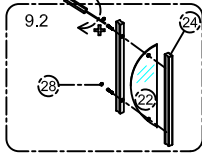
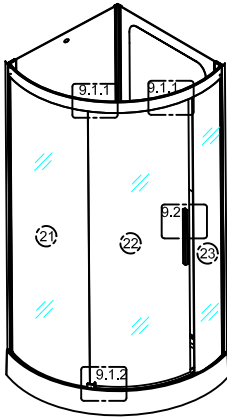
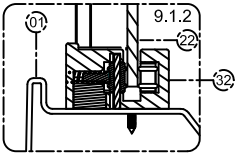
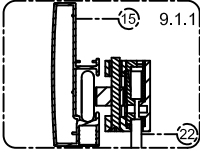
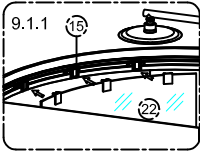

10.)

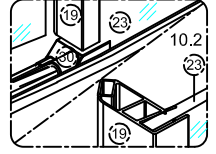
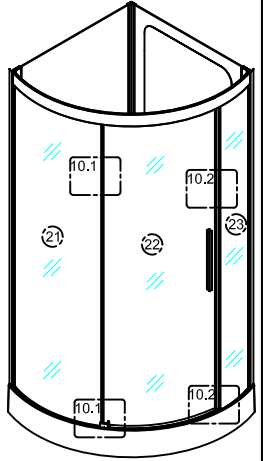
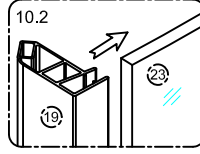
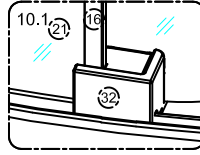
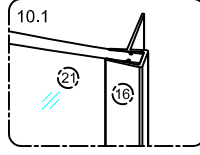
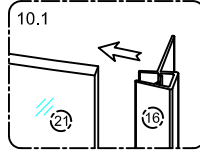

11.)

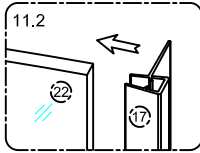
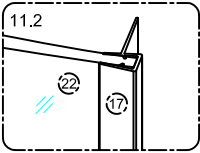
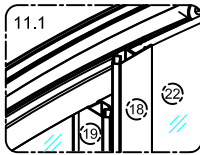
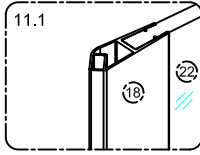
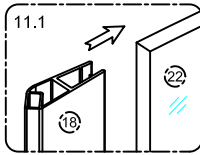
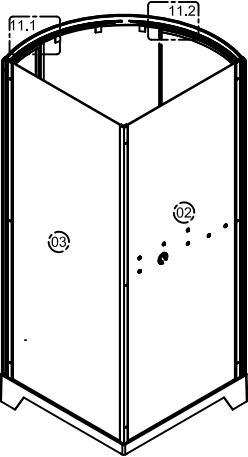

12.)

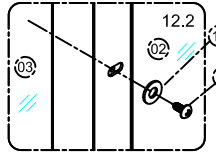
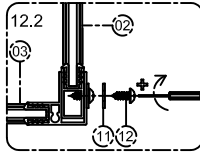
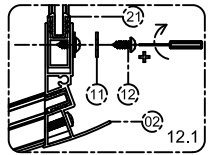
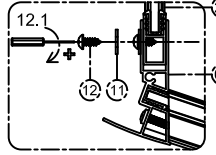
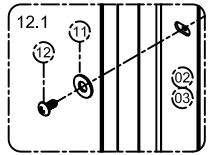
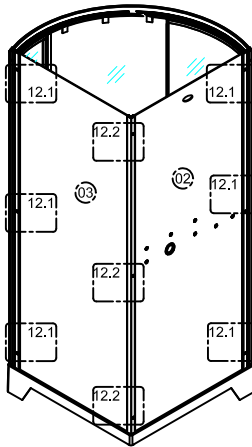

13.)

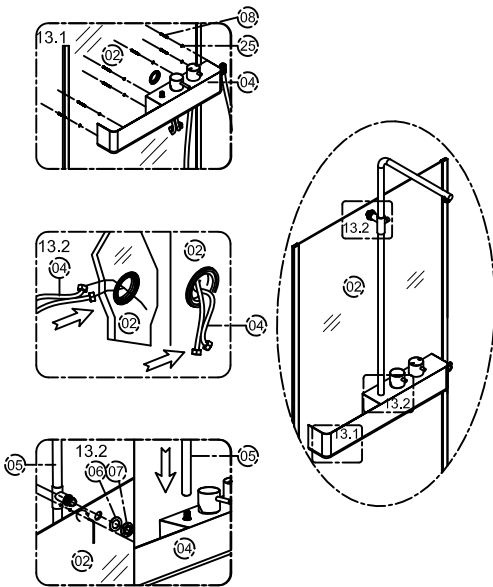

14.)

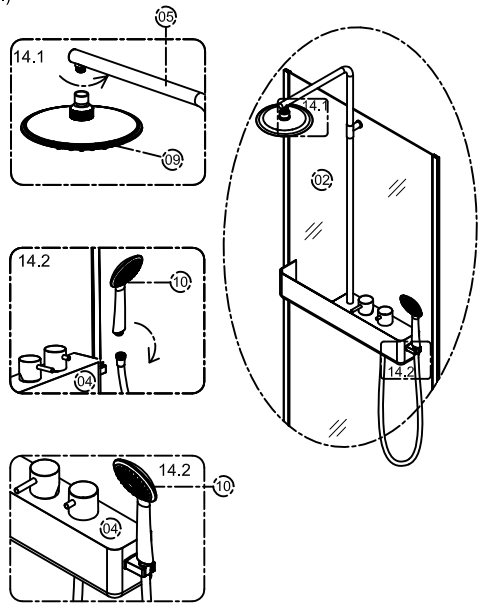

ВНИМАНИЕ:

Во избежании поломки, не прилагайте чрезмерных усилий на держатель душа!

15.) Осуществите подключение к канализации.

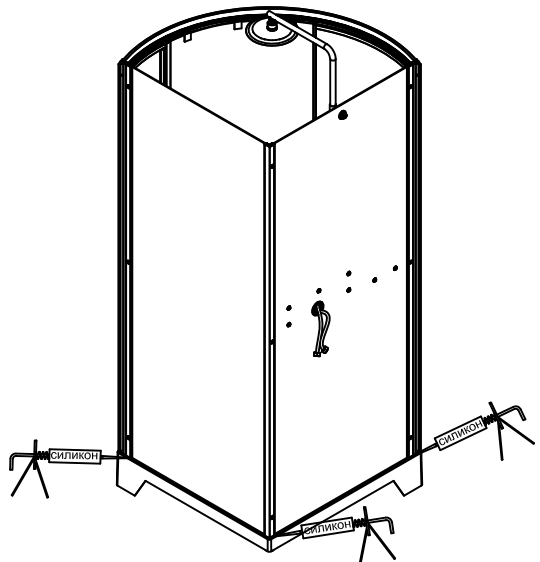
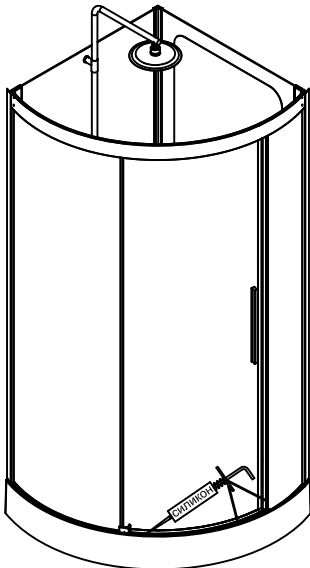

ВНИМАНИЕ:

При постановке кабины к стене необходимо учесть глубину водорозеток! Во избежании повреждения стекло не должно соприкасаться с водорозетками.

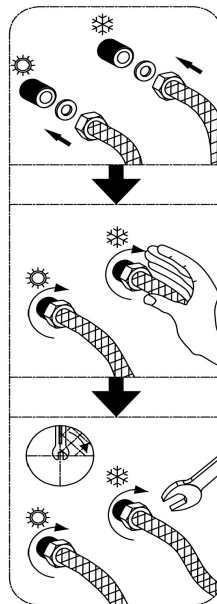
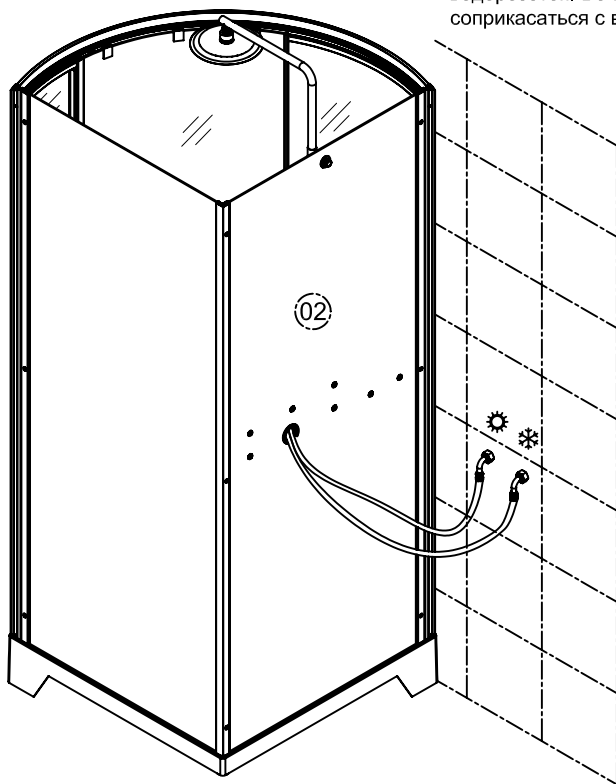
**ВНИМАНИЕ!**

Конструкция изделия позволяет осуществлять СБОРКУ изделия без использования силиконового герметика. Производитель рекомендует частичную или полную герметизацию стыков для достижения максимальной герметичности. Запрещается использование изделия в течении 24 часов после завершения монтажных работ с использованием силиконового герметика. Все параметры, указанные в данной инструкции, имеют формальное значение. Производитель оставляет за собой право на технические изменения.

AM · PM

AM.PM AG Torstrasse 177 D-10115 Berlin
WWW.AMPM-WORLD.COM