

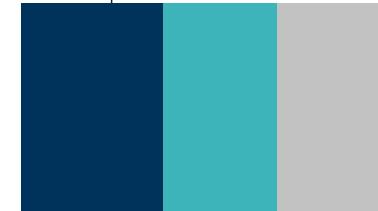

 Инструкция по сборке душевого уголка ALBA  
SHOWER ENCLOSURE ALBA INSTRUCTION





## Уход и обслуживание Notice and Maintenance

1. Необходимо регулярно очищать и регулировать ролики.

**Cleaing the sliding track and adjust rollers regularly;**

2. При очистке любых элементов необходимо использовать только тёплую мыльную воду и мягкую губку. Не допускается к использованию при очистке любых элементов абразивные чистящие порошки - это может привести к повреждению поверхности.

**CLEANING-** use only warm soapy water and damp cloth/sponge on a regular basis; Do not use abrasive scouring powders, chemicals or aerosol cleaners- these may result in damage to the surfaces, in particular, the plated component parts;

3. Не допускайте попадания пальцев рук между двигающимися частями.

**Do not put your hands between glass doors when sliding;**

4. Не допускается поднимать установленное изделие.

**Do not climb shower enclosure;**

5. Не допускается виснуть на дверцах.

**Do not hang heavey articles on shower enclosure;**



Мы благодарим вас за то, что вы выбрали **B&H**. Пожалуйста, прочтите внимательно инструкцию перед установкой.

We appreciate your choosing of **B&H** Shower Products, and wish you a pleasant experience with our products and service. Please read Instruction carefully before installation.

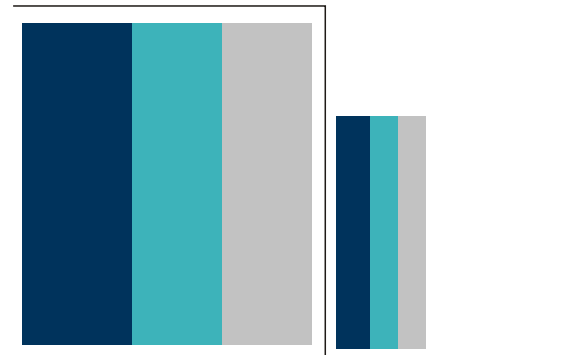

 Содержание  
Catalogue

- 1. Проверка товара перед сборкой/установкой-1  
Check Appearance of Shower Enclosure
- 2. Комплектность \_\_\_\_\_ 2  
Picture of Parts
- 3. Порядок сборки \_\_\_\_\_ 3—5  
Scheme of Installation
- 4. Уход и обслуживание \_\_\_\_\_ 6  
Notice and Maintenance

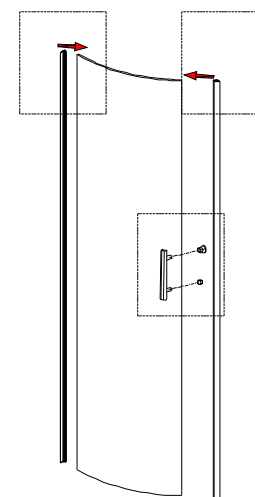
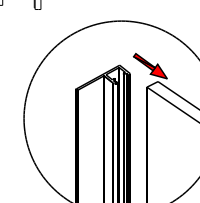
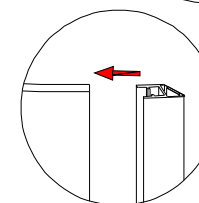
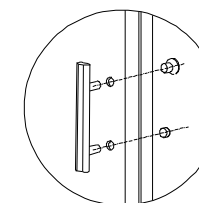
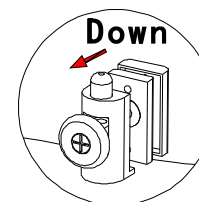
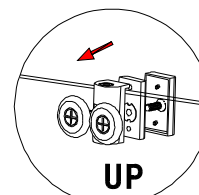
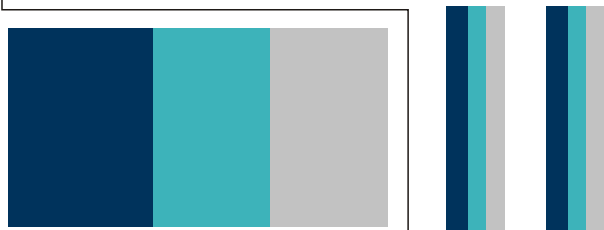

Right

Left

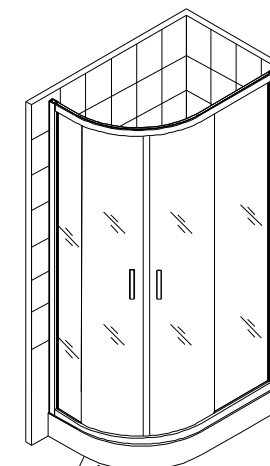
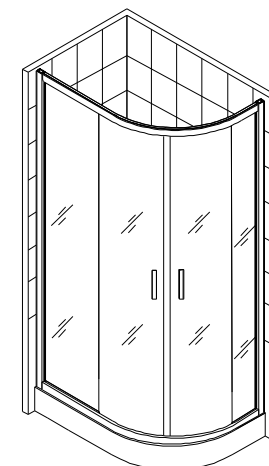
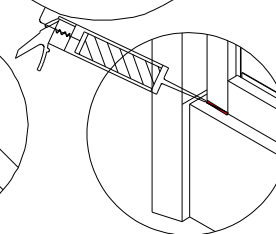
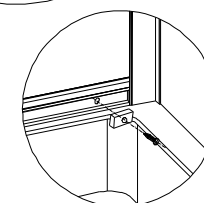
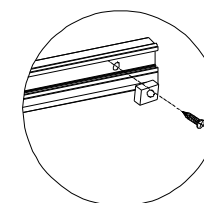
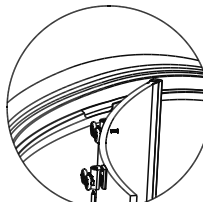
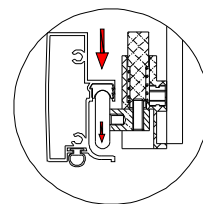
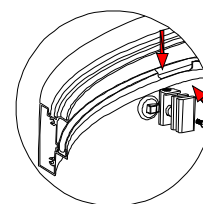

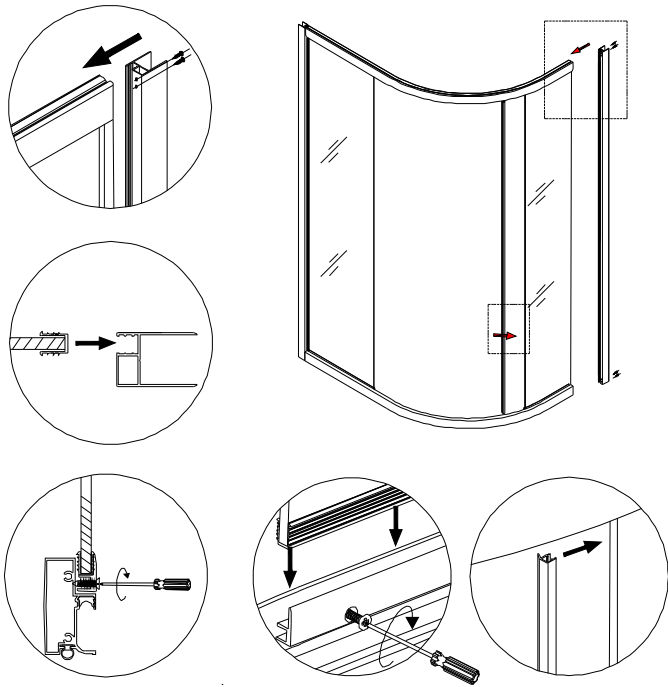

 Проверка товара перед сборкой/установкой  
Check Appearance of Shower Enclosure.

1. О любых обнаруженных дефектах товара необходимо сообщить до начала сборки/установки.

Any defects must be reported to B&H before assembly / installation.

2. Претензии о обнаруженных дефектах товара принимаются только до начала сборки/установки.

Claims for imperfections will only be accepted prior to assembly / installation.

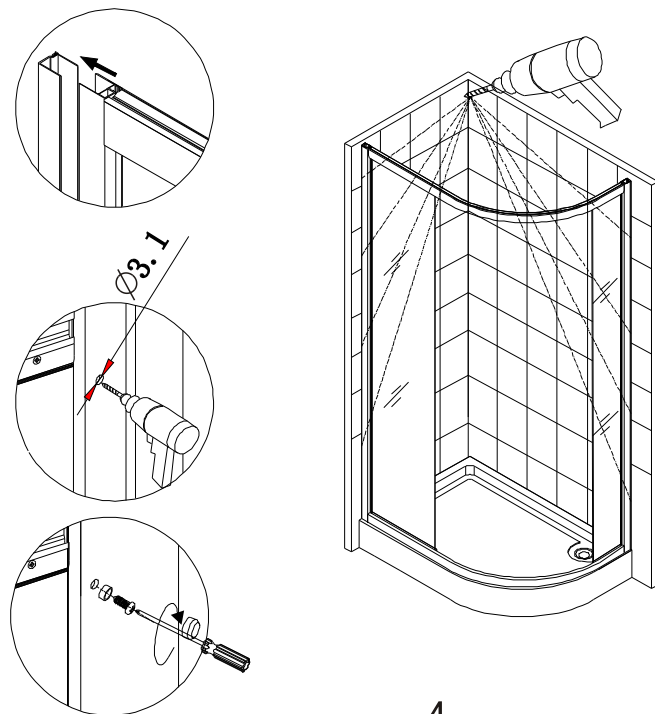

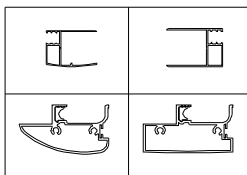
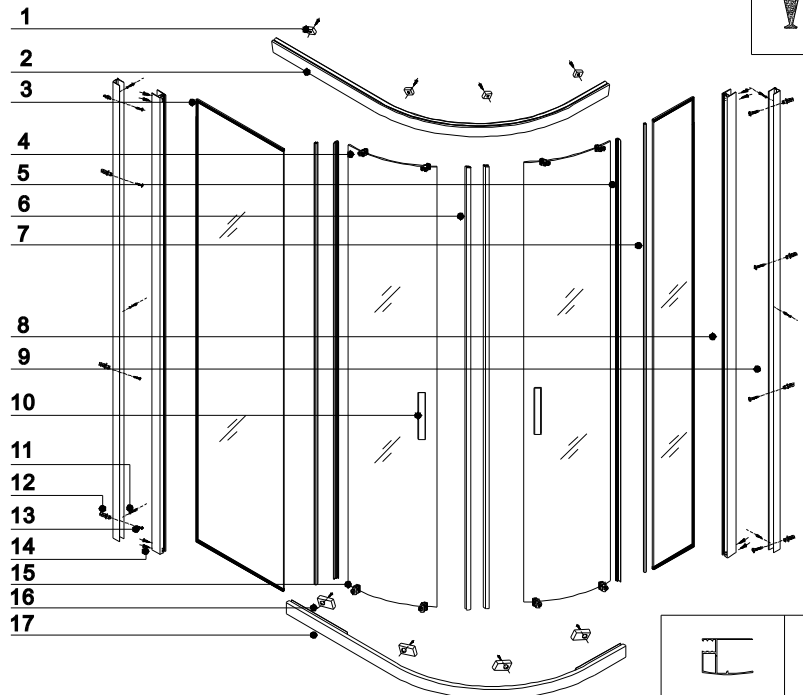
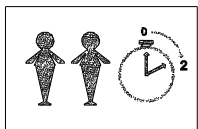

			<b>1</b>  <b>4X</b>	<b>3</b>  <b>2X</b>
<b>4</b>  <b>4X</b>	<b>5</b>  <b>2X</b>	<b>6</b>  <b>2X</b>	<b>7</b>  <b>2X</b>	<b>10</b>  <b>2X</b>
<b>11</b>  <b>6X</b>	<b>12</b>  <b>8X</b>	<b>13</b>  <b>8X</b>	<b>14</b>  <b>8X</b>	<b>15</b>  <b>4X</b>
		<b>16</b>  <b>4X</b>	 <b>4X</b>	

2

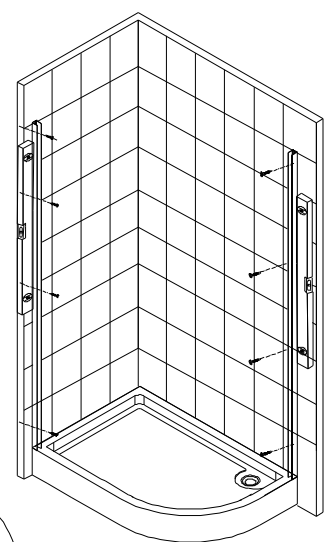
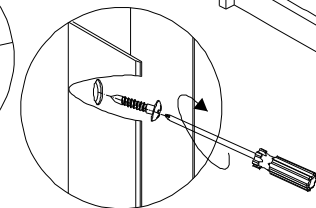
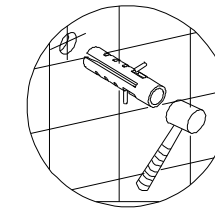
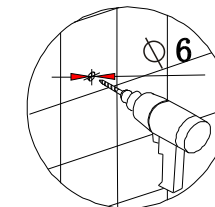
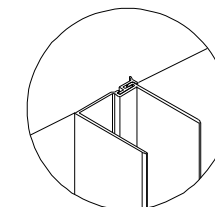
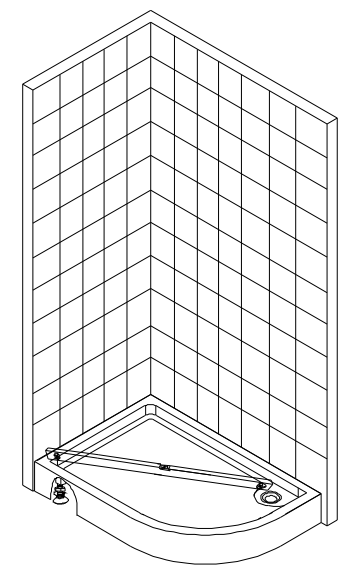
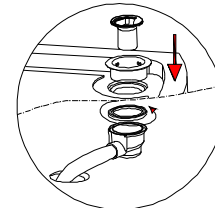
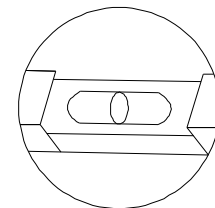
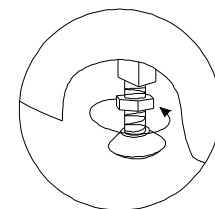

3